

SAVE VTR 700 R rek.jednotka

Číslo položky: 88700

Variants: Filter M5/ePM10 50% + M5/ePM10 50% - Bez ohrevu - Filtre sú súčasťou jednotky



- Vysoko účinný rotačný rekuperátor s variabilnými otáčkami
- Úsporné RadiCal-ventilátory s EC technológiou, nízkym SFP a nízkou hlučnosťou
- Funkcia riadenia prenosu vlhkosti do prívodného vzduchu (zmenou otáčok rekuperátora) na minimalizáciu kondenzácie v zimnom období
- Regulácia podľa dopytu štandardne podľa snímača vlhkosti v odvodnom potrubí
- SAVE Touch regulácia s farebným dotykovým panelom pre jednoduchšie ovládanie
- Pripojovacia el. krabica / svorkovnica mimo jednotky pre uľahčenie montáže
- Modbus komunikácia cez RS485 ako štandard
- Modul IAM pre pripojenie na internet dostupný ako príslušenstvo

SAVE VTR 700 je určená na vetranie priestorov s vetranou plochou až do 550 m². Dostupná je v pravom alebo ľavom vyhotovení. Jednotka je bielej farby s dvojitými panelmi s izoláciou a dodáva sa s kompletným regulačným systémom.

Je vybavená vysoko účinným rotačným rekuperátorom s variabilnými otáčkami a funkciou prenosu vlhkosti, ktorá reguluje otáčky rotačného rekuperátora s cieľom spätného získania tepla a vlhkosti späť do prívádzaného vzduchu.

Energeticky účinné ventilátory s EC motormi ako aj filtre s nízkou tlakovou stratou znižujú spotrebu energie a poskytujú nízku hodnotu SFP faktora (Specific Fan Power) a nízku hladinu hluku. Snímač vlhkosti vstavaný v potrubí odvádzaného vzduchu je možné použiť pre režim riadenia prevádzky na základe aktuálneho dopytu.

Všetky nastavenia sa vykonávajú pomocou farebného dotykového ovládacieho panela SAVE Touch. Panel sa k jednotke pripája vo vrchnej časti pomocou konektora. Môže byť umiestnený na stene alebo priamo na jednotke. Navyše je možné pripojiť jeden alebo viacero externých ovládacích panelov. Ovládací panel má osobitnú úroveň pre autorizované montážne firmy a servisných technikov. Hlavná obrazovka panela zobrazuje informácie o prietoku vzduchu, teplote, kvalite vzduchu a aktívnych funkciách. Je možné zvoliť si režim MANUAL a AUTO, alebo zvoliť si jeden z prednastavených režimov (PÁRTY, MIMO, KRB ...). AUTO režim disponuje mnohými funkciami, ktoré dokážu jednotku regulovať v závislosti od hladiny CO₂, snímača pohybu, vlhkosti, časového programu a pod.. Funkcia vetrania podľa aktuálneho dopytu prináša efektívnu a ekonomickú prevádzku a zabezpečí najlepšiu kvalitu vnútorného vzduchu. Alarmové



symboly indikujú prípadnú poruchu a upozornia v prípade potreby niečo napraviť.

Jednotka je vybavená externou pripojovacou el. svorkovnicou na vrchnej strane jednotky s prekáblovými vstupmi a výstupmi, čo značne uľahčuje inštaláciu a nastavenie externých snímačov ako aj externých ohrievačov/chladičov a pod..

Ako príslušenstvo je možné do jednotky doplniť dohrev (vodný alebo elektrický 1,67 kW).

Jednotka sa dodáva s panelovými filtrami s nízkou tlakovou stratou:

- Prívodný filter M5/ePM10 50%
- Odvodný filter M5/ePM10 50%

Ako príslušenstvo je na prívod vzduchu dostupný panelový filter triedy F7/ePM1 60%.

Odvod kondenzátu

Vo všeobecnosti pri jednotkách s rotačným rekuperátorom v bežných podmienkach nie je odvod kondenzátu potrebný, prenos vlhkosti je riadený pomocou zmeny otáčok rotačného rekuperátora a snímaním vlhkosti v odvádzanom vzduchu.

Ak má však odsávaný interiérový vzduch výrazne zvýšenú vlhkosť (napr. nové domy s uväznenou vlhkosťou v stavebných materiáloch a pod.), môže dočasne vznikáť kondenzácia vlhkosti na rekuperátore. V takom prípade je potrebné vznikajúci kondenzát z jednotky odvádzať. Spojka pre odvod kondenzátu je dostupná ako príslušenstvo a objednáva sa osobitne.

Dočasná tvorba kondenzátu

Kondenzát sa môže dočasne tvoriť predovšetkým v počiatočnej fáze vetrania novostavieb s uväznenou vlhkosťou. Keďže jednotka nie je primárne určená na odvlhčovanie stavieb, odporúčame v takomto prípade jednotku nepoužívať. Najskôr je potrebné znížiť úroveň interiérovej vlhkosti na štandardnú hodnotu do 60% použitím vhodného zariadenia - odvlhčovača.

Technické parametre

Výrobok		
Napätie (menovité)	230	V
Frekvencia	50	Hz
Fázy	1~	
Prietok vzduchu	700	m ³ /h
Doporučené istenie	13 A	
Trieda krytia	IP24	
Rekuperátor		
Typ pohonu rekuperátora	Variabilné otáčky	
Typ rekuperátora	Rotačný	

Ohrievač	
Typ ohrevu	Žiadna
Prívodný vzduch	
Vstupný príkon, prívodný ventilátor	168 W
Odvádzaný vzduch	
Vstupný príkon, odvodný ventilátor	168 W
Filter	
Filter, prívod vzduchu	ePM10 50%
Filter, odvod vzduchu	ePM10 50%
Farba plášťa	
Farba plášťa, RAL	RAL 9010
Rozmery a hmotnosti	
Hmotnosť	188 kg
Vhodný pre	
Spôsob inštalácie	Vertikálna
Strana prívodu vzduchu	Vpravo
ErP	
Energetická trieda, samostatné zariadenie	A
Energetická trieda, riadenie podľa dopytu	A+
ErP pripravenosť	ErP 2016; ErP 2018

Prívod - Výkonová krivka

Odvod - Výkonová krivka

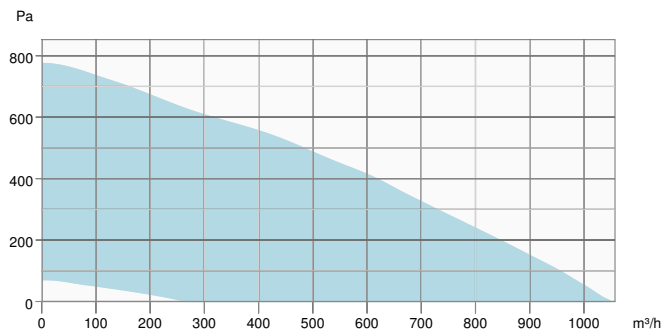
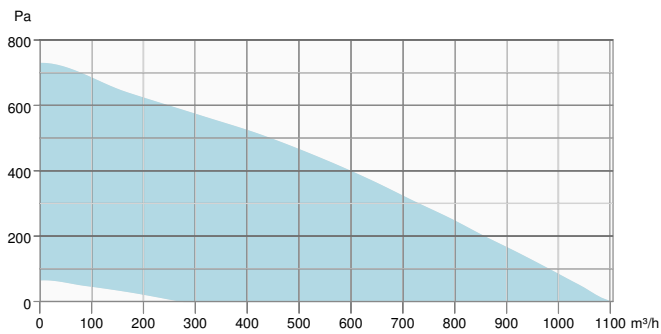

Jednotka	Prívod	Odvod
Požadovaný prietok vzduchu	-	-
Pracovný prietok	-	-
Požadovaný externý tlak	-	-
Pracovný tlak vzduchu	-	-
Výkon ohrevu	-	-
Regulácia ventilátora - otáčky	-	-
Odporúčané Nízke - ot./min.	-	-
Odporúčané Vysoké - ot./min.	-	-
Regulácia ventilátora - %	-	-
Odporúčané Nízke - %	-	-
Odporúčané Vysoké - %	-	-
Hustota vzduchu	1.204 kg/m ³	
SFP	-	
Teplota vzduchu na prívode	-20.0 °C	

Hladina akustického tlaku
(dozvukové pole)

Celkom

Spätné získavanie tepla	Prívod	Odvod
Teplota vzduchu na saní	-	-
Teplota výstupného vzduchu	-	-
Vlhkosť vzduchu na saní	-	-
Vlhkosť vzduchu na výtlaku	-	-
Kondenzát	-	-
Prenesený výkon	-	-
Suchá účinnosť podľa EN308	-	-
Jednotka teplotnej účinnosti (EN 13141-7)	-	-
Komponent teplotnej účinnosti (EN 308)	-	-
Vlhkostná účinnosť	-	-
Typ výmenníka	-	-

Rozmery

- 1 Sanie - čerstvý vzduch
- 2 Prívod do interiéru
- 3 Odvod z interiéru
- 4 Výtlak do exteriéru

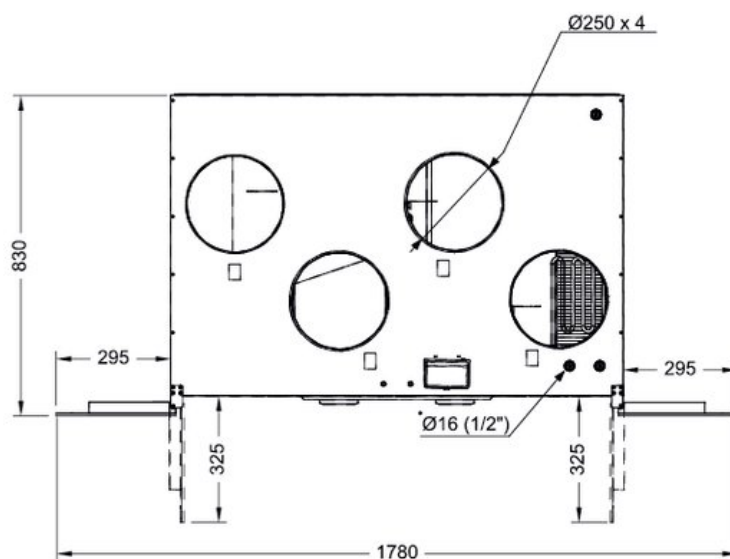
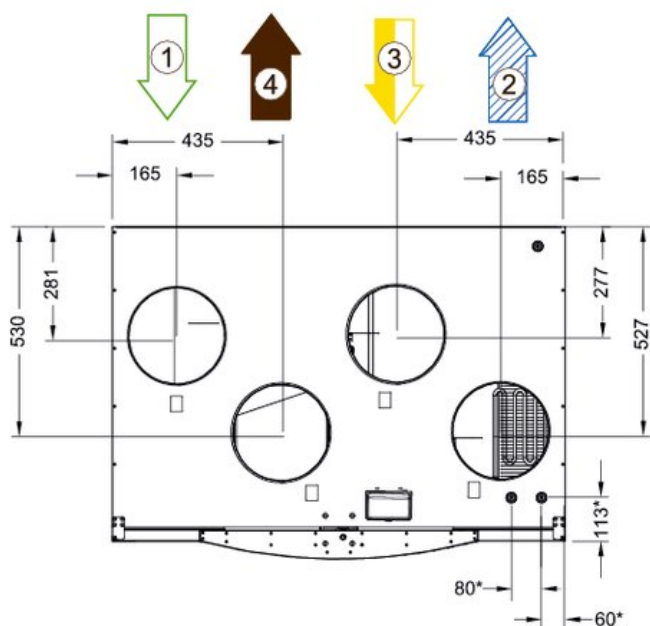
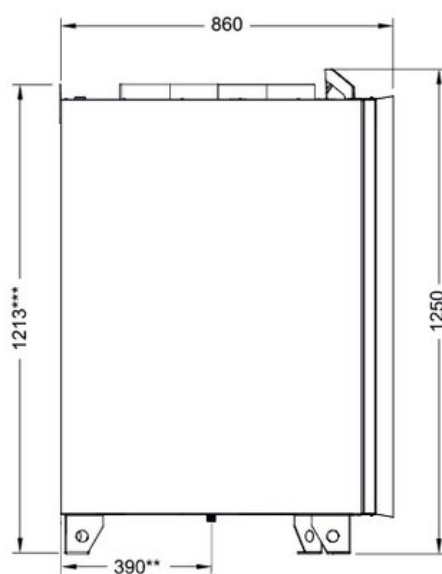
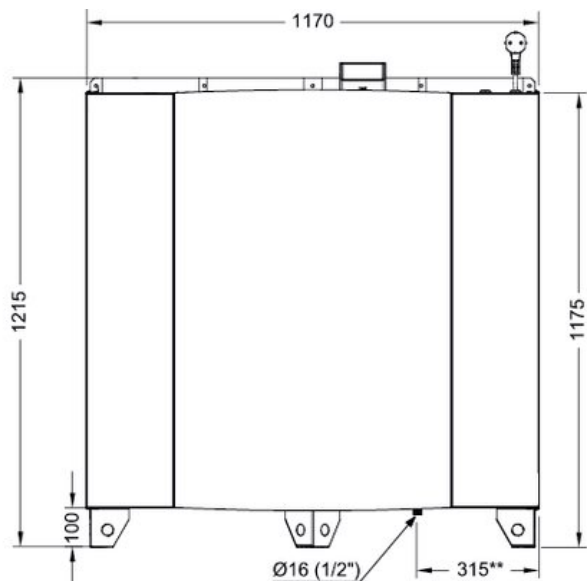

* Water coil

** Drainage

*** Height with mounting bracket

Ekodizajn

Výrobok	
Obchodný názov	Systemair
Názov výrobku	SAVE VTR 700 R
Základná jednotka	
Vyhovuje ErP	2018
SEC priemerná klíma	-38,7 kWh/(m ² .a)
SEC chladná klíma	-80,9 kWh/(m ² .a)
SEC teplá klíma	-14,5 kWh/(m ² .a)
Trieda SEC	A
Kategória jednotky	RVU
Typ jednotky	BVU
Pohon	Integrovaný VSD
Typ rekuperácie	Regeneratívny
Tepelná účinnosť rekuperácie	82 %
qv max	954 m ³ /h
P max	354 W
Hladina akustického výkonu LWA	39 dB(A)
qv ref	0,186 m ³ /s
Ps ref	50 Pa
SPI	0,239 kW/(m ³ /h)
CTRL	0,85
MISC	1,1
x-hodnota	2
Vonkajšia netesnosť	2 %
Vnútorňa netesnosť	Neuplatňuje sa
Prenos	4 %
Typ výrobku	RAHU/AARE
AEC priemerná klíma	216 kWh

Názov výrobku: SAVE VTR 700 R rek.jednotka | Číslo položky: 88700 | Variant: Filter M5/ePM10 50% + M5/ePM10 50% - Bez ohrevu - Filtre sú súčasťou jednotky | Typ dokumentu: Karta výrobku | Dátum: 2020-02-24 | Generované: systemair Online katalóg | Jazyk: slovenčina

AEC studená klíma	216 kWh
AEC teplá klíma	216 kWh
AHS priemerná klíma	4 413 kWh/a
AHS studená klíma	8 633 kWh/a
AHS teplá klíma	1 996 kWh/a

Jednotky s riadením podľa lokálneho dopytu

Vyhovuje ErP	2018
SEC priemerná klíma	-42,1 kWh/(m ² .a)
SEC chladná klíma	-85,4 kWh/(m ² .a)
SEC teplá klíma	-17,3 kWh/(m ² .a)
Trieda SEC	A+
Kategória jednotky	RVU
Typ jednotky	BVU
Pohon	Integrovaný VSD
Typ rekuperácie	Regeneratívny
Tepelná účinnosť rekuperácie	82 %
qv max	954 m ³ /h
P max	354 W
Hladina akustického výkonu LWA	39 dB(A)
qv ref	0,186 m ³ /s
Ps ref	50 Pa
SPI	0,239 kW/(m ³ /h)
CTRL	0,65
MISC	1,1
x-hodnota	2
Vonkajšia netesnosť	2 %
Vnútoraná netesnosť	Neuplatňuje sa
Prenos	4 %
Typ výrobku	RAHU/AARE

AEC priemerná klíma	127 kWh
AEC studená klíma	127 kWh
AEC teplá klíma	127 kWh
AHS priemerná klíma	4 528 kWh/a
AHS studená klíma	8 857 kWh/a
AHS teplá klíma	2 047 kWh/a

Štítok energetickej účinnosti

Energetická trieda, samostatné zariadenie

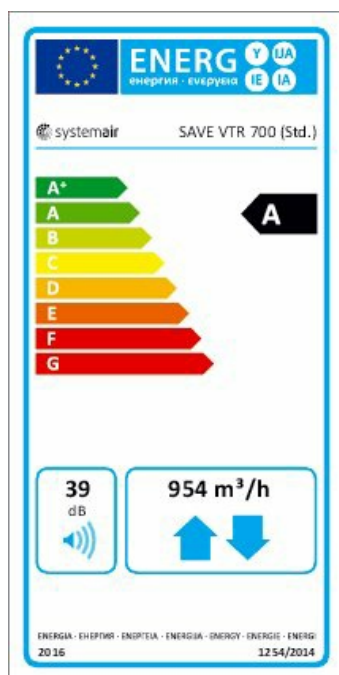

Energetická trieda, riadenie podľa dopytu

