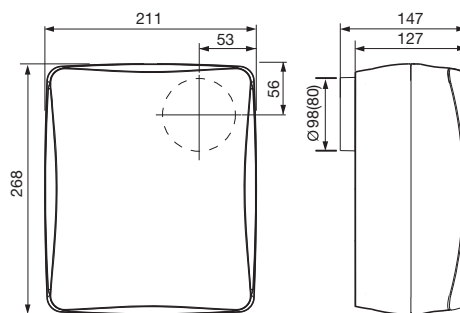

12

montáž do stropu
dvouotáčkový

Technické parametry

Skříň

je z nárazuvzdorného plastu, barva je bílá. Skříň je určená k montáži na stěnu nebo strop. Ve výtlaku ventilátoru je zpětná klapka. Čelní panel obsahuje kovovou filtrační mřížku. Součástí balení je i plastová zpětná klapka s přecho-dem pro připojení potrubí DN80.

Oběžné kolo

je radiální s dopředu zahnutými lopatkami. Oběžné kolo je staticky a dynamicky vyvážené.

Motor

je dvouotáčkový asynchronní s rozběhovým kondenzátorem. Motor má tepelnou ochranu proti přehřátí. Max. provozní teplota okolí je 40 °C. Provedení s dvojitou izolací, krytí IP44.

Svorkovnice

je přístupná po sejmutí čelní mřížky a víka svorkovnice, připojení pod omítkou nebo kabelem na omítce. Svorkovnice obsahuje odlehčovací sponu proti vytržení kabelu.

Regulace otáček

u typu S pomocí plynulého regulátoru REB nebo přepínače otáček REGUL 2, případně COM 2. U typu T přepíná rychlosti automaticky zabudovaný časový spínač tak, že po rozpojení svorky LS ventilátor dobíhá na nižší otáčky pro nastavenou dobu. Viz zapojení na další straně.

Hluk

emitovaný ventilátorem je měřen ve vzdálenosti 1,5 m v ose ventilátoru na straně sání.

Montáž

se provádí na stěnu pomocí papírové montážní šablony, která je součástí dodávky.

V dodávce jsou i hmoždinky a šrouby. Po sejmutí čelní mřížky dojde automaticky k vypnutí ventilátoru vestavěným bezpečnostním spínačem. Při montáži doporučujeme pružné podložky pod montážní body ventilátoru pro snížení přenosu hluku stavební konstrukcí.

Varianty

- EBB N S základní dvouotáčkové provedení
- EBB N T doběh 2–20 min., ventilátor dobíhá na nižší otáčky

Příslušenství VZT

- LG 100 venkovní plastová mřížka (K 7.1)
- PER 100 venkovní zpětná klapka (K 7.1)
- WHG 100 teleskopický nástavec s venkovní mřížkou (K 7.1)
- PT dveřní mřížka přívodní (K 7.1)
- Aluflex®, Sonoflex®, Greyflex®, Semiflex® flexibilní hadice (K 7.3)

Příslušenství EL

- REB 1 regulátor otáček (K 8.1)
- DT, ZN doběhové spínače (K 8.2)
- SQA čidlo kvality vzduchu (K 8.2)
- HIG 2 prostorový hygrost (K 8.2)
- RTR 6721 prostorový termostat (K 8.2)
- COM 2, REGUL 2 dvoupohodové přepínače (K 8.1)

Pokyny

Dvouotáčkové ventilátory jsou vhodné pro relativně dlouhé vzduchovody s větší tlakovou ztrátou nebo k odvětrání přímo přes stěnu. Ventilátory lze použít pro větrání v bytové výstavbě, ve spojení s hygrostem HIG 2 nebo s hygrostem kombinovaným s termostatem pro odvětrání vlhkých prostor.

Charakteristiky

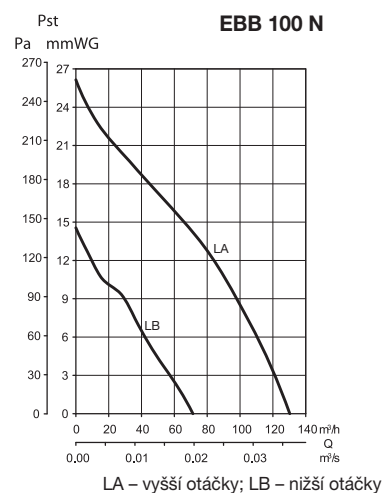

Typ	otáčky [min ⁻¹]	průtok (0 Pa) [m ³ /h]	výkon [W]	napětí [V]	max. teplota [°C]	potrubí Ø [mm]	akust. tlak [dB(A)]	hmotnost [kg]	regulátor
EBB 100 N	1600 (LA)	130	29	230	40	100 (80)	46	1,8	REGUL 2, COM 2, REB 1
	1050 (LB)	75	15	230	40	100 (80)	34	1,8	

Doplňující vyobrazení

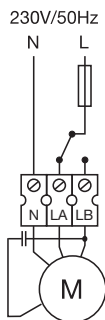

EBB-S

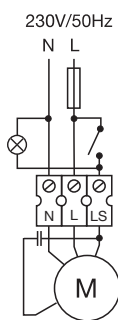

EBB-T

příklady montáže

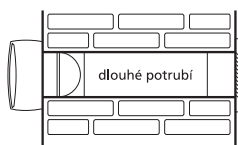

standardní nevhodnější řešení s modelem EBB, vnější mřížkou, přímým dlouhým potrubím a nižší tlakovou ztrátou

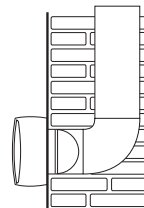

standardní vhodné řešení s modelem EBB, vnější mřížkou, tvarovkou a potrubím

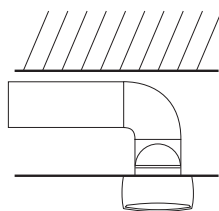

standardní vhodné řešení s modelem EBB, vnější mřížkou, tvarovkou a potrubím

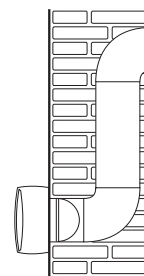

standardní vhodné řešení s modelem EBB, vnější mřížkou, několika tvarovkami a potrubím



radiální oběžné kolo



detail zpětné klapky



DT 4 – programovatelný doběhový spínač

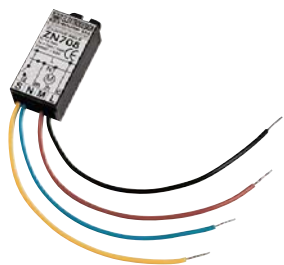

ZN 708 – pevný doběh 8 minut
ZN 715 – pevný doběh 15 minut

Příslušenství



LG plastové venkovní a vnitřní mřížky v provedení bílá nebo hnědá, s okapničkou nebo bez



PER plastové venkovní klapky v provedení bílé nebo hnědé, s okapničkou nebo bez



WHG 100 venkovní a vnitřní mřížka s teleskopickým potrubím



Flexohadice různého provedení a odolnosti



PT dveřní mřížka pro přívod vzduchu



REB 1 NE, N elektronický regulátor otáček pod omítku, na omítku



SQA elektronické prostorové čidlo kvality vzduchu



HIG, HYG elektronické nebo mechanické hygrostaty



COM 2, REGUL 2 přepínač otáček



DT 3 doběhový spínač